

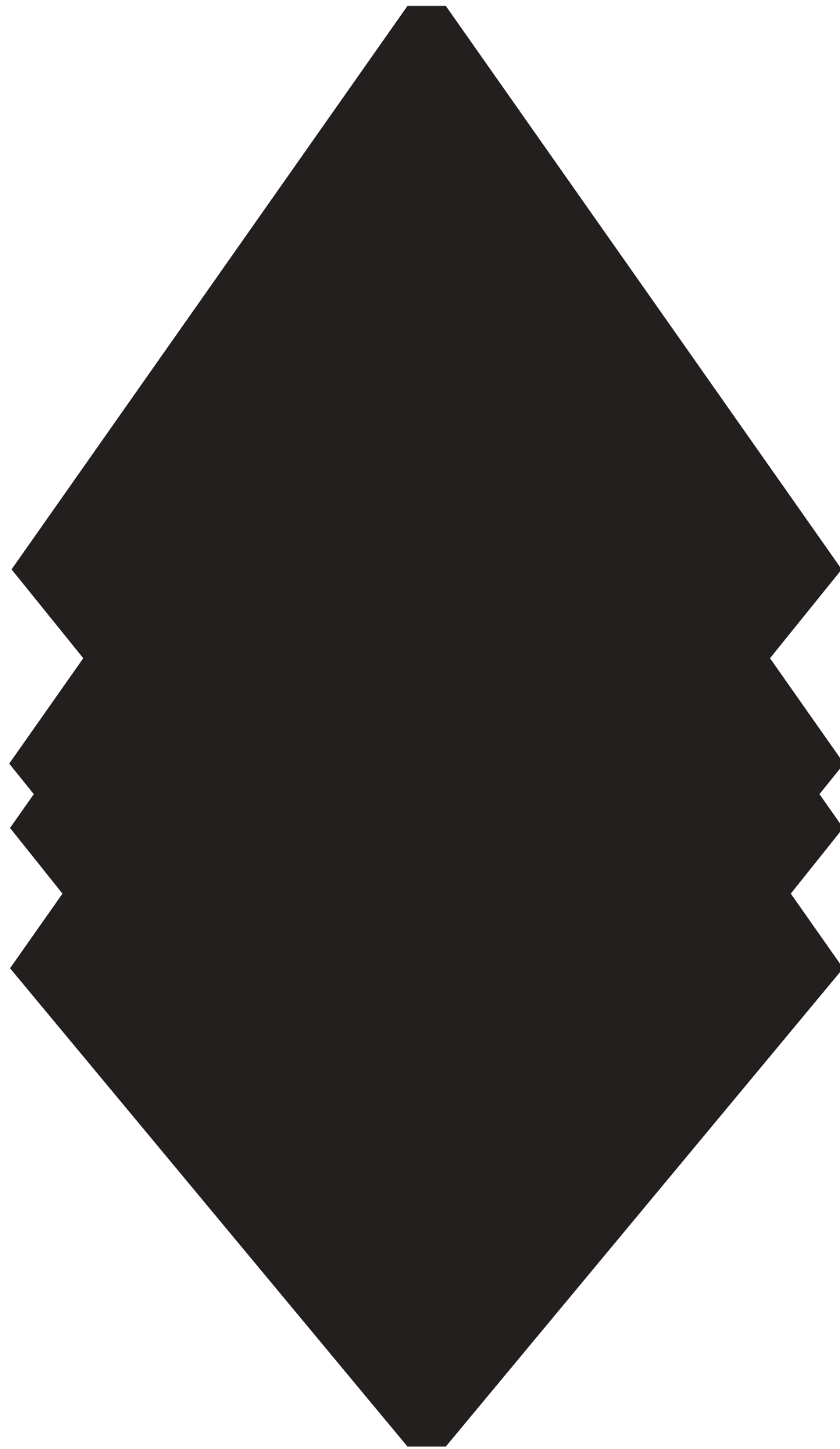

도시물순환 기술백서

# 스마트그린도시 LID 설계가이드 10선

어스그린코리아(주) Vol.02



스마트그린도시



## #그린뉴딜은 어스그린코리아(주)

어스그린코리아(주)는 지속가능한 《한국형\_그린뉴딜》 실현을 위한  
자원재활용 빗물관리 시스템 공법으로  
고부가가치형 스마트그린도시 구축 가이드라인을 제시합니다.



**Earth Green** Korea

# 설계가이드 개요

## OUTLINE

지속가능한 스마트그린도시 최적화 모델

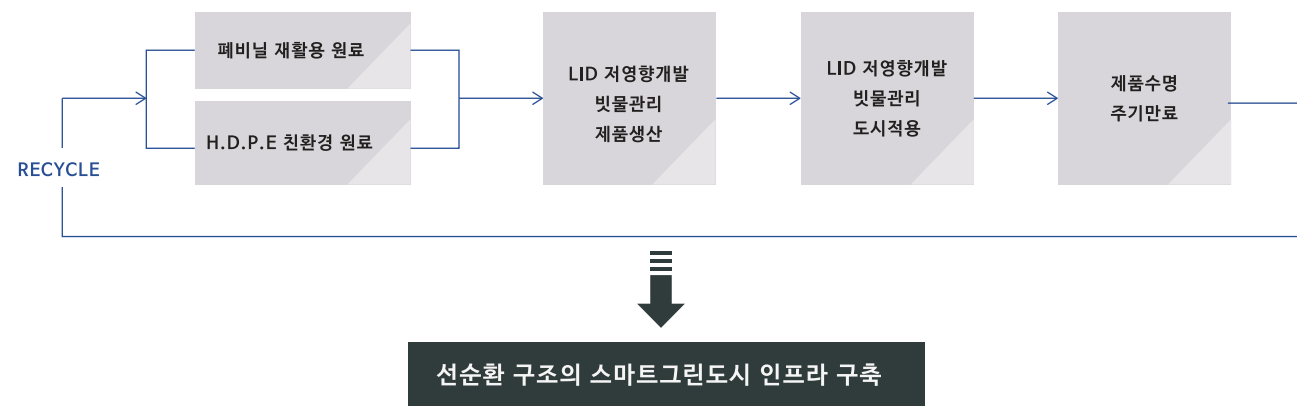

물순환시스템 기술접목 스마트그린도시 사업효과

기 대 효 과	효과분야	성과지표	수치	단위
	물환경		· 저류를 통한 강우유출수 처리	5
		· 초기우수 처리를 통한 비점오염 물질 농도 저감	30	%
		· 빗물저류를 통한 안정적 수자원 확보	200	ton
대기환경		· 포장면의 비산먼지 농도 저감	20	%
		· 대기질 정화를 통한 NO <sub>2</sub> , SO <sub>2</sub> , O <sub>3</sub> 흡수	30	%
		· 소음저감 (방음 및 흡음) 효과	15	dB
생태환경		· 녹지조성에 따른 온실가스(탄소) 감축	45	%
		· 녹화구간 지면 온도 저감 효과	15	℃
		· 그린인프라조성을 통한 공공이용시설 확대	20	%



# 설계가이드 10선

## CONTENTS

01

빗물침투  
생육삼통관

PAGE 08~12



06

빗물순환  
빗물저금통

PAGE 48~50



02

빗물침투  
가로수보호판

PAGE 14~20



07

빗물순환  
생태보행로 시스템

PAGE 52~58



03

빗물침투  
띠녹지보호판

PAGE 22~28



08

빗물순환  
옥상녹화 시스템

PAGE 60~64



04

빗물침투  
측구 배수로

PAGE 30~32



09

빗물순환  
천연잔디운동장 시스템

PAGE 66~70



05

빗물저장  
천연잔디보호매트

PAGE 34~46



10

빗물순환  
벽면녹화 시스템

PAGE 72~76



SMART GREEN CITY  
스마트그린도시 10선



1

빗물침투  
생육삼통관

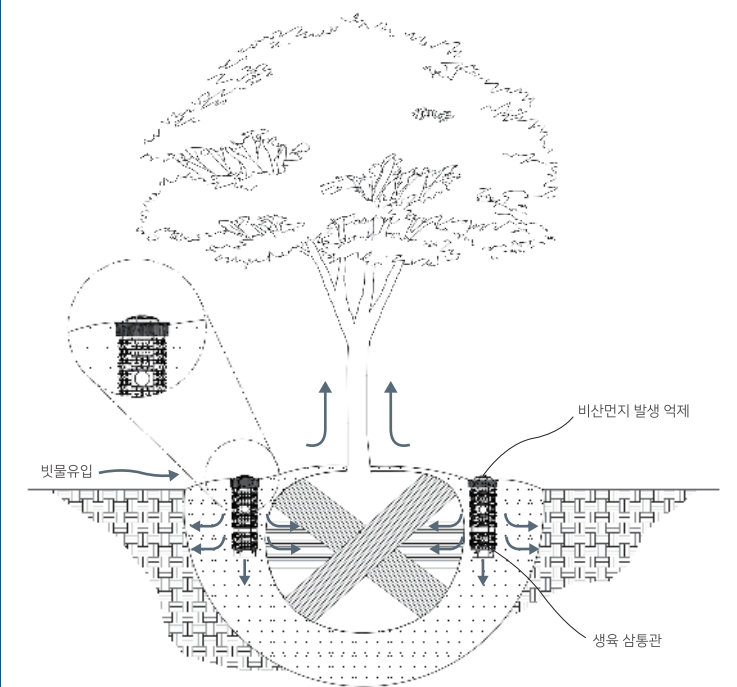



빗물침투 생육삼통관

주문 즉시 납품

제품명	빗물침투 생육삼통관
규격	(W)Ø100 x (H)300,400,500 (W)Ø120 x (H)350,650,950
재질	(일체형)P.V.C (조립형)H.D.P.E
용도	과·수목, 녹지대 생육개선 장치
기능	도시물순환 LID제품 -빗물, 양분, 공기 공급 -토양 개량 효과 -잔뿌리 발달 탁월 -도심침수 완화
조달단가	5,700원~12,100원 [77page]
물품식별번호	[벤처나라] 22766994~22766996 23167605~23167606

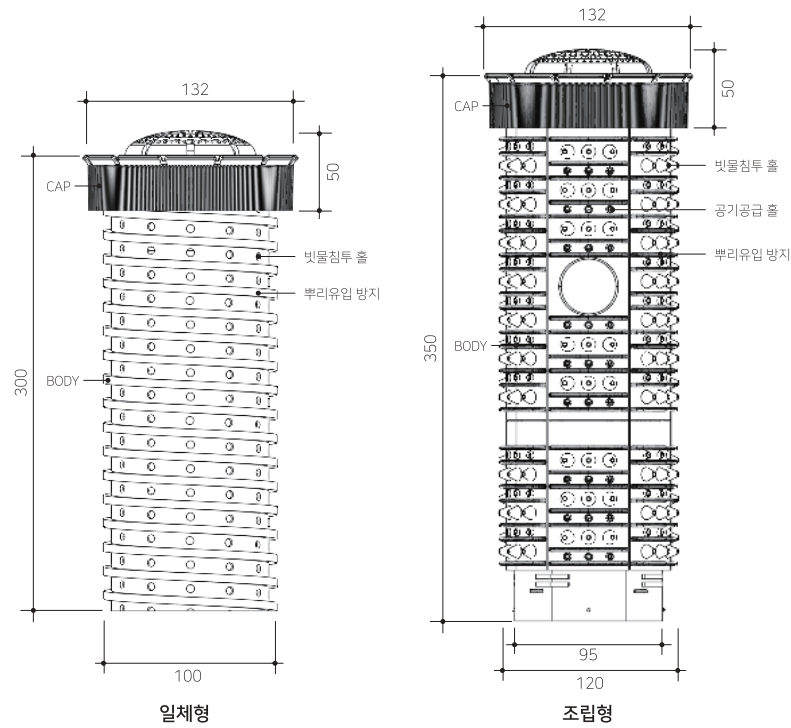

상세도면

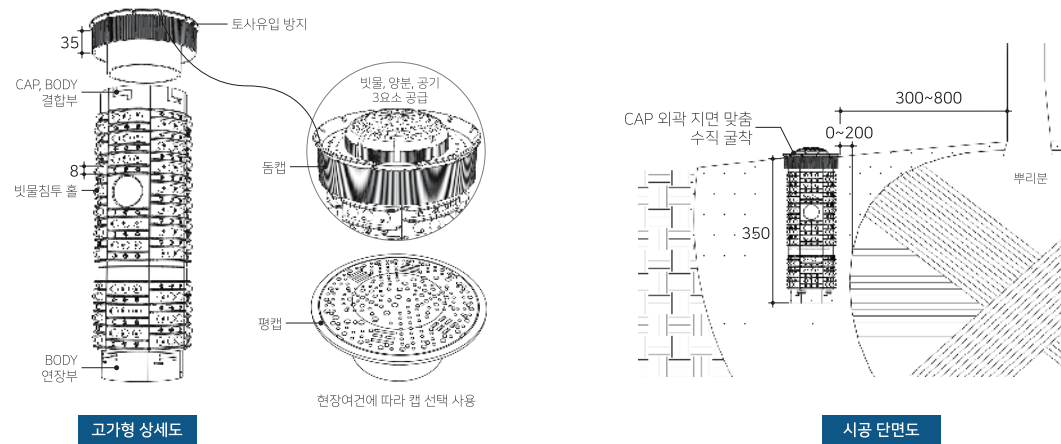





서울시 여의도 한강시민공원 (환경부 기후변화주간 나무심기 행사) 19' 4.



UAE(아랍에미리트) 각 토호국 시청 보행로 19' 11.



서울시 중구 서울로 7017 옥상정원 17' 9.



인천시 서구 아래뱃길 21' 7.



SMART GREEN CITY  
스마트그린도시 10선



2

빗물침투  
가로수보호판

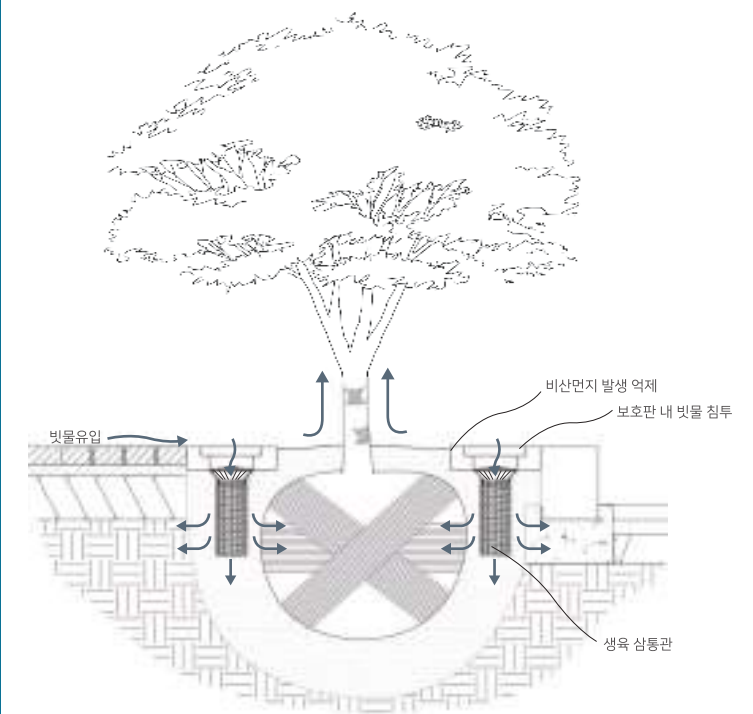

빗물침투 가로수보호판 A type

주문 즉시 납품

제품명	빗물침투 가로수보호판
규격	(W,L)현장맞춤 x (H)80
재질	(보호틀)알루미늄 x (보호판) H.D.P.E 페비닐재 WV 고순도 페비닐재 REV

용도 가로수 보호·생육개선 장치

기능 도시물순환 LID제품

- 빗물, 양분, 공기 공급
- 보행환경 환경 개선
- 비산먼지 발생 억제
- 도심침수 완화

조달단가 241,000원~747,000원 [77page]

물품식별번호 [나라장터] 틀, 판, 상통관 세트  
23262343~23262356  
[혁신장터] 틀, 판, 상통관 개별 주문  
23913585~23913599  
24318652~24318693

상세도면

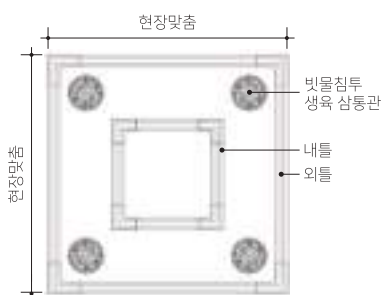

내부 평면도

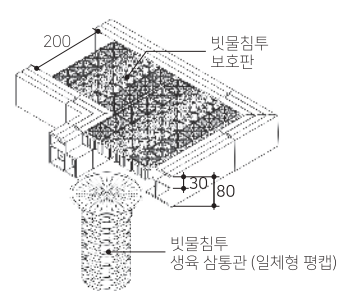

부분 상세도

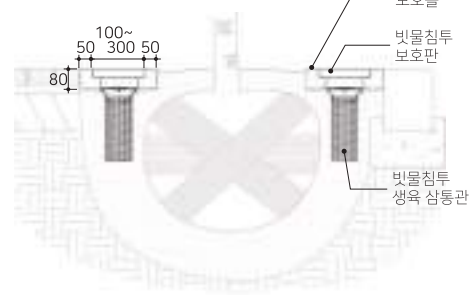

시공 단면도



기본형SQ (H.D.P.E)



기본형SQ (페비닐재 WV)



기본형c (H.D.P.E)

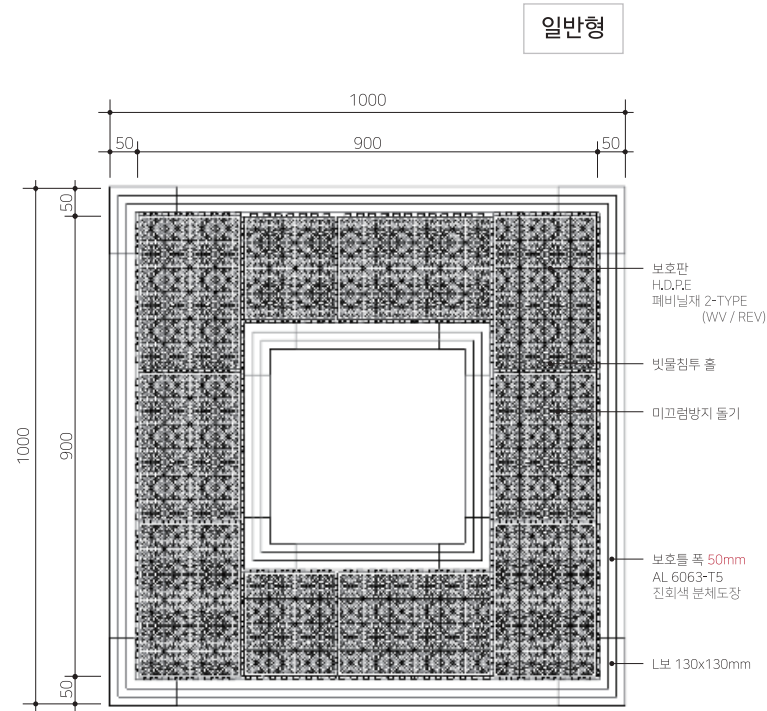

일반형







서울시 구로구 LID 저영향개발 생태보행로 19' 7.



UAE(아랍에미리트) 각 토호국 시청 보행로 19' 11.



경기도 성남시 분당구 수내로 (폐비닐재활용 업무협약) 19' 11.



서울시 영등포구 여의도셋강안내센터 앞 15' 8.



빗물침투 가로수보호판 B type

주문 즉시 납품

고급형

제품명	빗물침투 가로수보호판
규격	(W,L)현장맞춤 x (H)60
재질	(보호틀)알루미늄 x (보호판) H.D.P.E 페비닐재 WV 고순도 페비닐재 REV 해미석 우드칩
용도	가로수 보호·생육개선 장치
기능	도시물순환 LID제품 -빗물, 양분, 공기 공급 -보행환경 환경 개선 -비산먼지 발생 억제 -도심침수 완화

조달단가 241,800원~505,000원 [78~80page]

물품식별번호 [혁신장터] 틀, 판, 상통관 개별 주문  
판: 23913586~23913595  
틀: 24171556~24171569

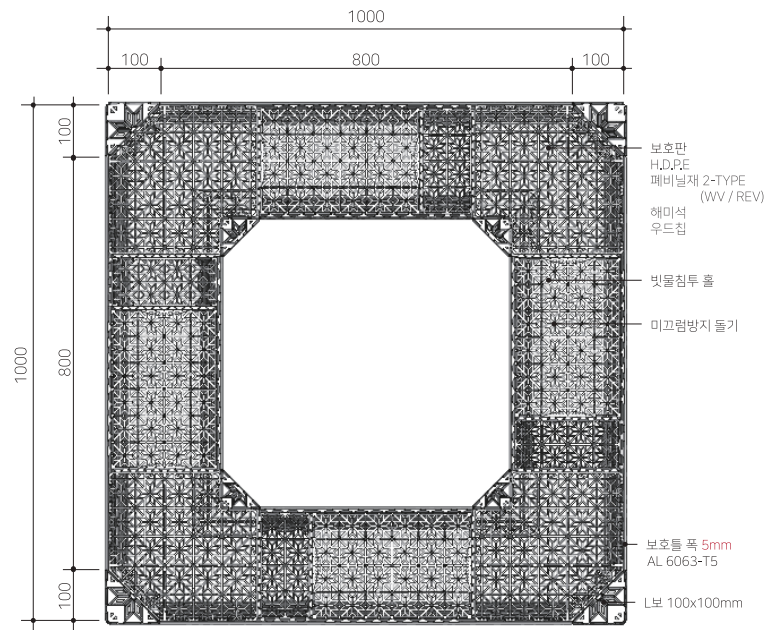

상세도면

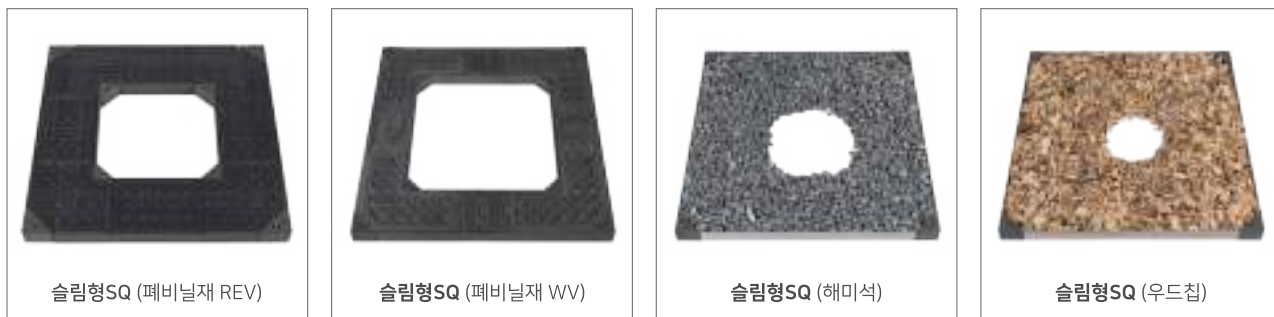
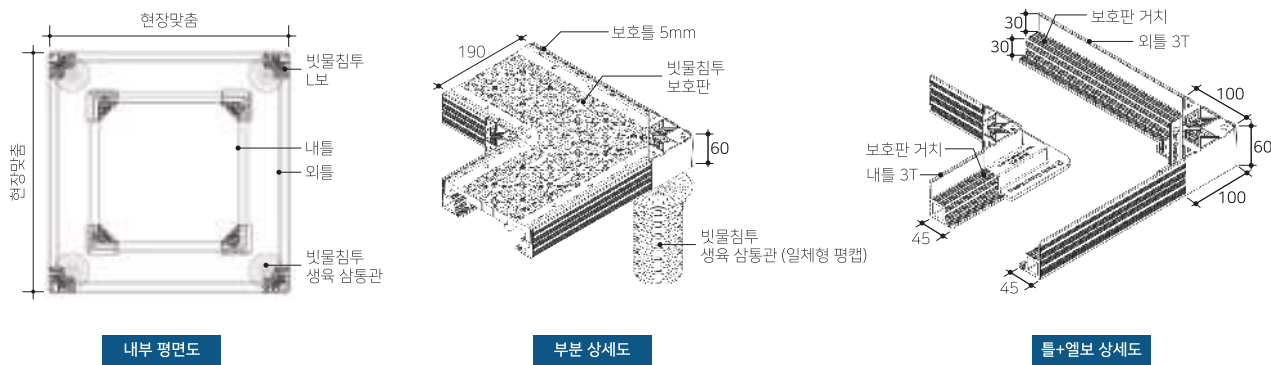

SMART GREEN CITY  
스마트그린도시 10선



3

빗물침투  
띠녹지보호판

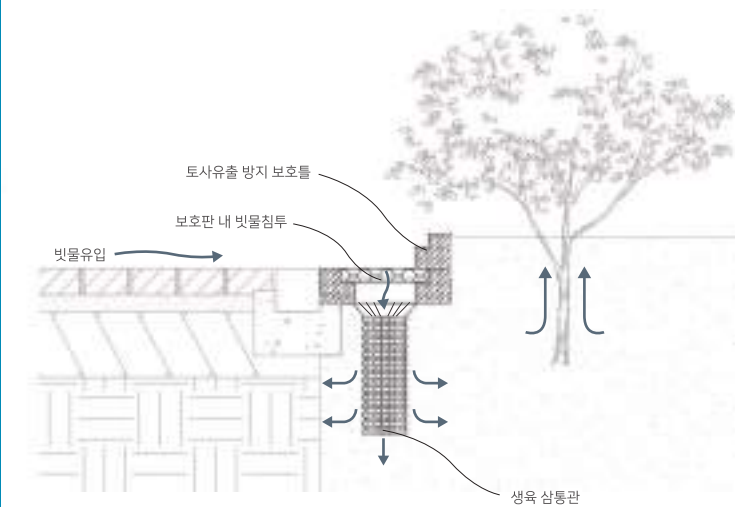



빗물침투 띠녹지보호판 A type

주문 즉시 납품

제품명	빗물침투 띠녹지보호판
규격	(W)200,300 x (H)80
재질	(보호틀)알루미늄 x (보호판) H.D.P.E 페비닐재 WV 고순도 페비닐재 REV
용도	가로화단 보호·생육개선 장치
기능	도시물순환 LID제품  -빗물, 양분, 공기 공급 -쾌적한 녹지환경 조성 -비산먼지 발생 억제 -도심침수 완화

조달단가 86,000원~150,800원 / M [81page]

물품식별번호 [나라장터] 틀, 판, 삼통관 세트  
23262357~23262358  
[혁신장터] 틀, 판세트 / 삼통관 개별 주문  
24318653~24318654

상세도면

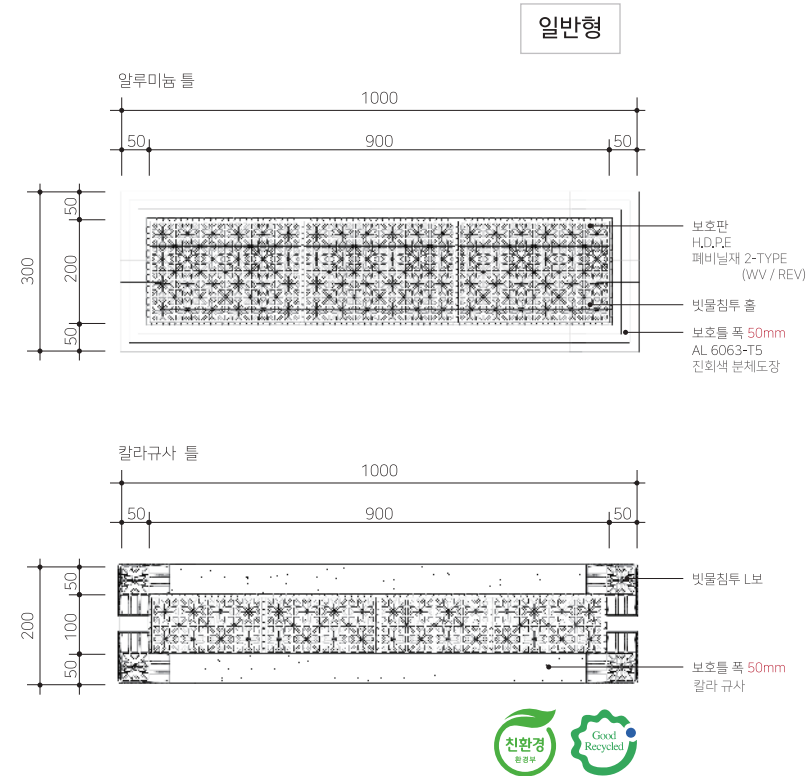
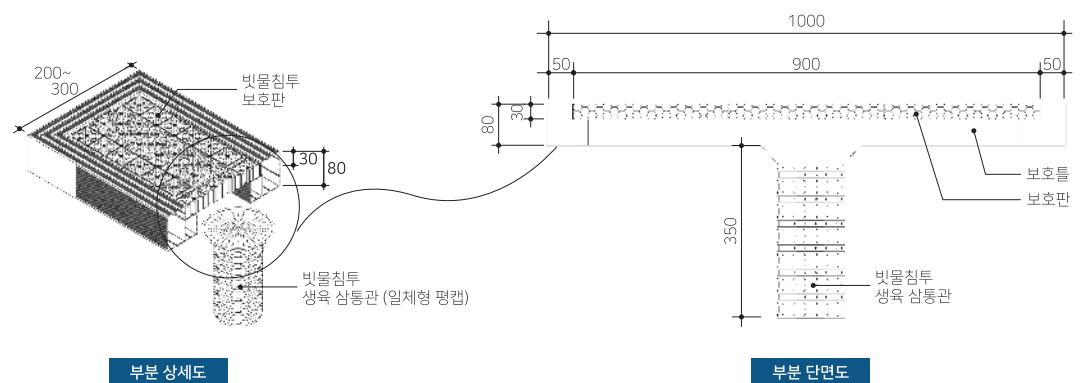





서울시 구로구 아름다운 거리 19' 7.



경기도 오산시 경기대로 친환경 거리 19' 6.



서울시 강서구 강서로 LID 저영향개발 생태보행로 20' 8.



서울시 은평구 미래혁신기술 폐비닐재활용 테스트베드 20' 11.



빗물침투 띠녹지보호판 B type

주문 즉시 납품

제품명	빗물침투 띠녹지보호판
규격	(W)100 x (H)100
재질	(보호틀)알루미늄 x (보호판) H.D.P.E 페비닐재 압연강재
용도	경계석 대응 빗물도랑 트렌치
기능	도시물순환 LID제품  -빗물, 양분, 공기 공급 -쾌적한 녹지환경 조성 -비산먼지 발생 억제 -도심침수 완화
조달단가	112,000원~150,000원 / M [81page]
물품식별번호	[혁신장터] 틀, 판세트 / 상통관 개별 주문 24294879

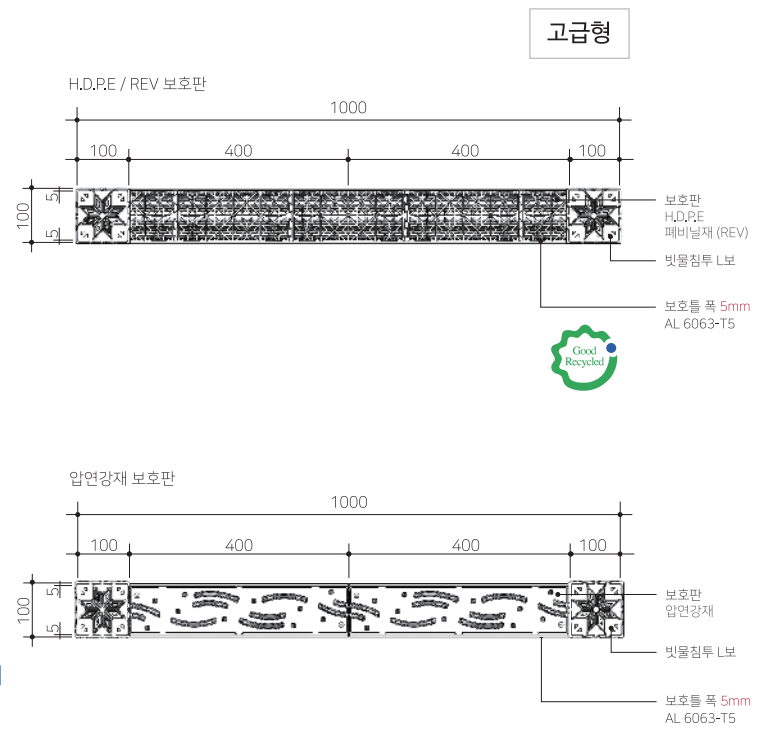

상세도면

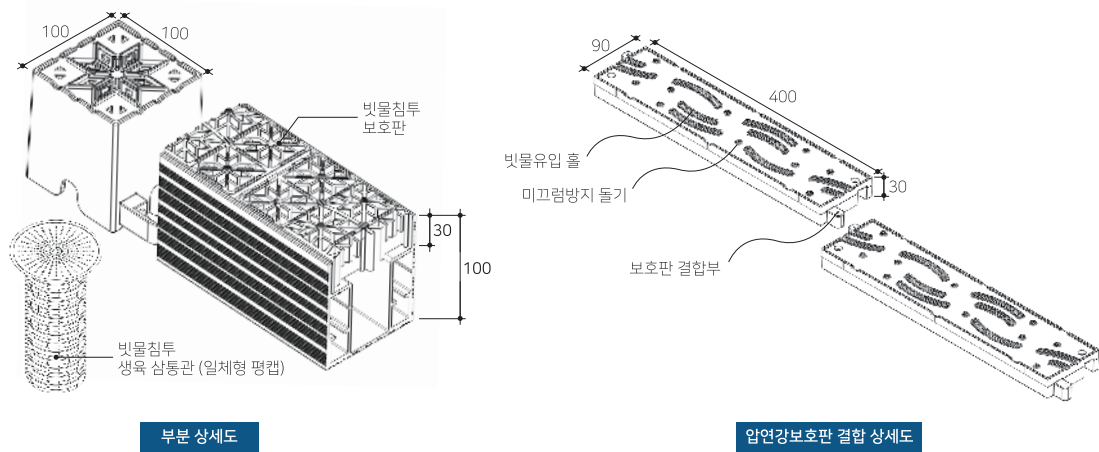

SMART GREEN CITY  
스마트그린도시 10선



4

빗물침투  
측구 배수로

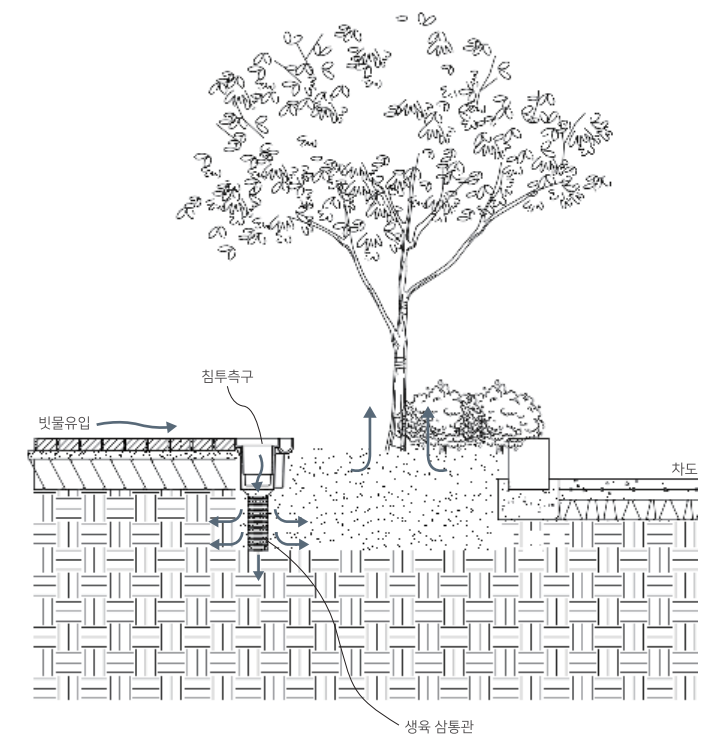



빗물침투 측구 배수로

주문 즉시 납품

제품명	빗물침투 측구 배수로
규격	(W)300 x (H)173
재질	(배수로)페비닐재 x (보호판)H.D.P.E 페비닐재 WV 고순도 페비닐재 REV
용도	도시 실개천 조성
기능	도시물순환 LID제품 -물고임 방지 -강우 유출 저감 -도시 미관 향상 -자원순환성 향상
단가	19,500원~45,000원 / M

상세도면

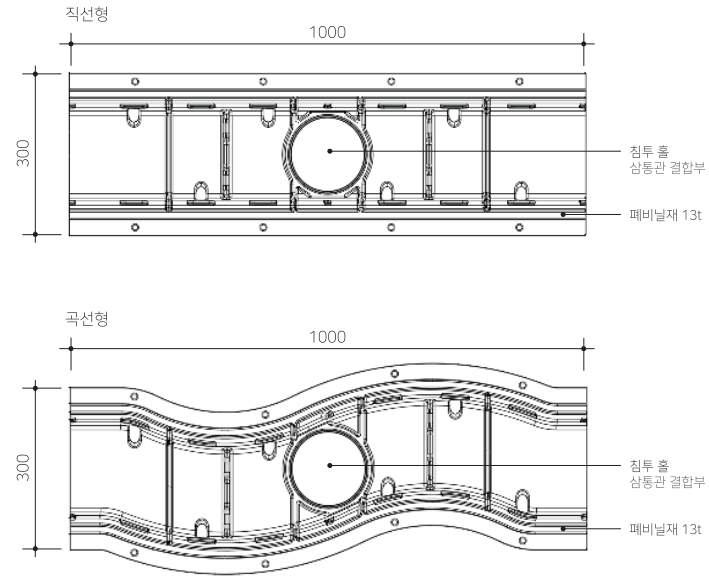
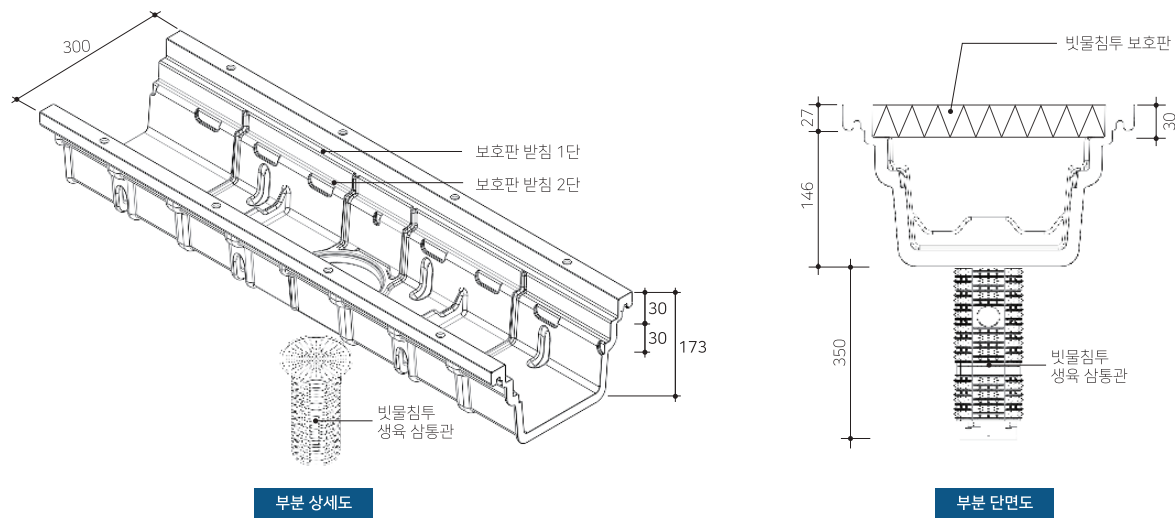

SMART GREEN CITY  
스마트그린도시 10선



5

빗물저장  
천연잔디보호매트

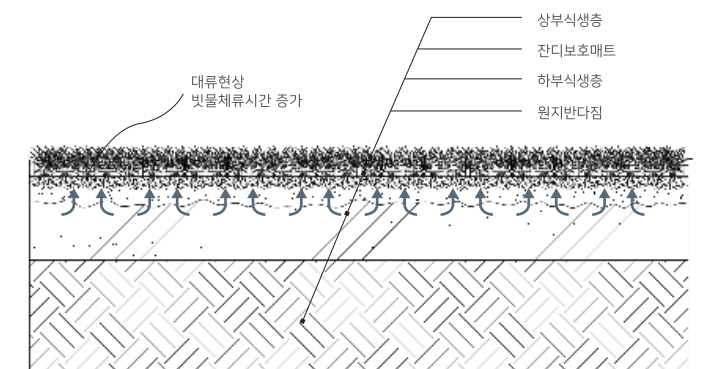



빗물저장 잔디보호매트 A type

주문 즉시 납품

제품명	빗물저장 잔디보호매트
규격	(W)400 x (L)600 x (H)34
재질	H.D.P.E L.D.P.E
용도	천연잔디 보호, 지반 녹화
기능	도시물순환 LID제품 -빗물저장 구조 -생태면적 확대 -미세먼지 저감 -열섬현상 완화 -휴식공간 조성

조달단가 37,000원~47,000원 / m<sup>2</sup> [81page]

물품식별번호 [나라장터] 우수제품  
23647621

하부형

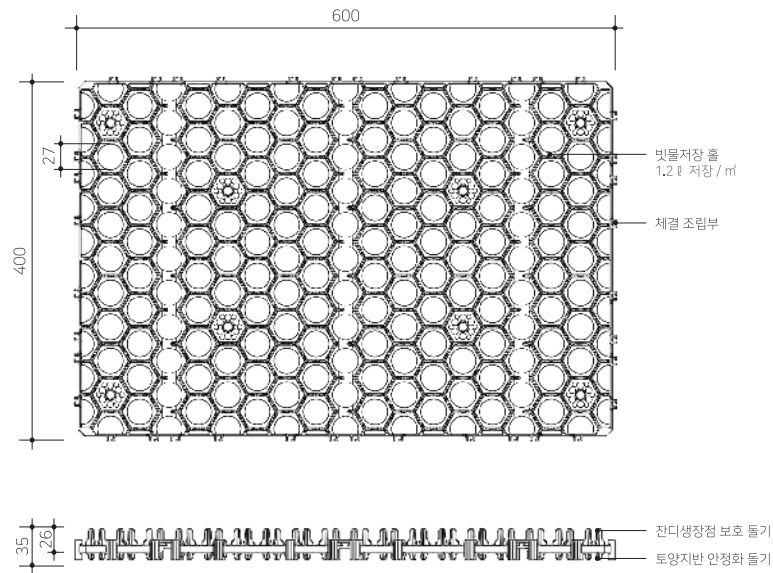

상세도면

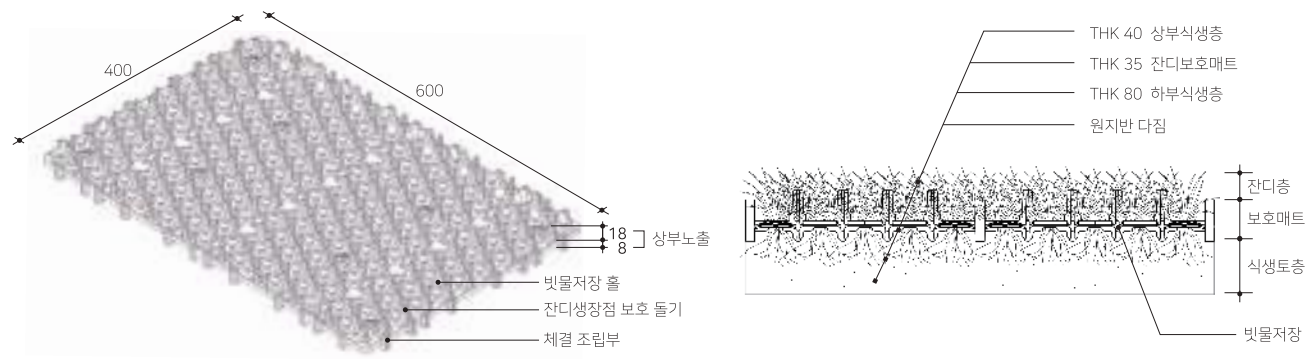

상세도

시공 단면도

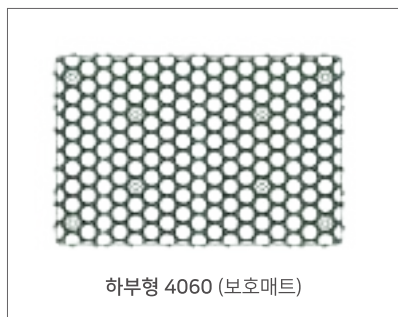





[ 생태보행로 ] 서울시 구로구 경인로 19' 8.



[ 옥상녹화 ] 서울시 용산구 한남빛물품프라자 20' 8.



[ 생태보행로 ] 경기도 수원시 권선로 18' 10.



[ 옥상녹화 ] 서울시 양천구 SBS직장어린이집 19' 7.





[ 천연잔디 산책로 ] 충청남도 보령시 무궁화수목원 습지식물원 19' 7.



[ 천연잔디 광장 ] 서울시 도봉구청 관내 마당 19' 8.



[ 천연잔디 산책로 ] 경기도 수원연화장 봉안당 19' 7.



[ 천연잔디 광장 ] 서울시 한강 잠원지구 천연잔디 야영장 18' 7.





[ 천연잔디 텃밭 ] 서울시 강북구 번동 자원순환형 텃밭 19' 7.



[ 천연잔디 주차장 ] 서울시 한강 잠원지구 천연잔디 주차장 18' 7.



[ 천연잔디 정원 ] 경기도 부천시 여월동 소공원 20' 7.



[ 천연잔디 주차장 ] 광주지방기상청 모니터링 주차장 18' 4.



빗물저장 잔디보호매트 B type

주문 즉시 납품

제품명	빗물저장 잔디보호매트
규격	(W)200 x (L)200 x (H)30 (W)400 x (L)400 x (H)30
재질	H.D.P.E
용도	천연잔디 보호, 지반 녹화
기능	도시물순환 LID제품 -빗물저장 구조 -생태면적 확대 -미세먼지 저감 -열섬현상 완화 -휴식공간 조성
조달단가	36,000원~43,000원 / m <sup>2</sup>
물품식별번호	[벤처나라] 24422058

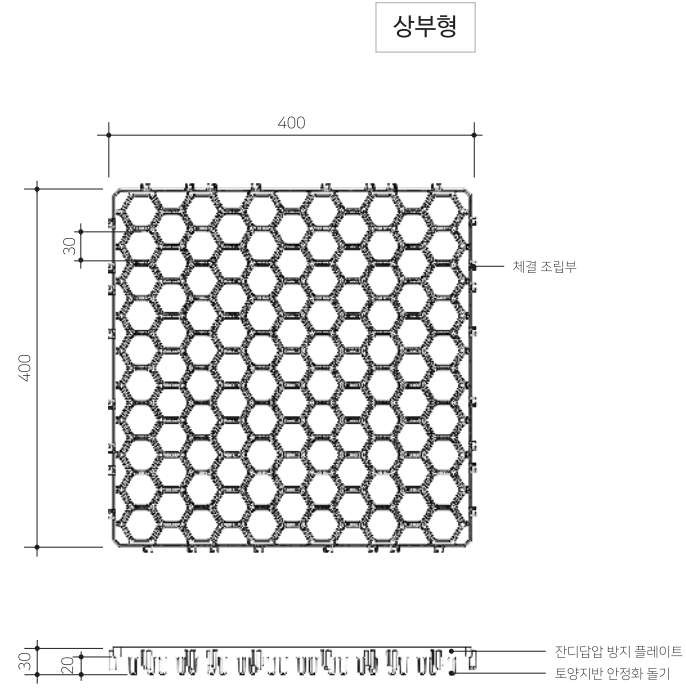

상세도면

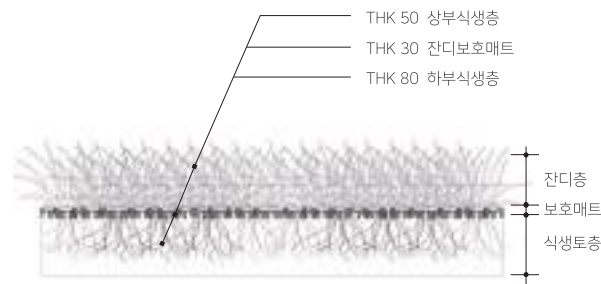
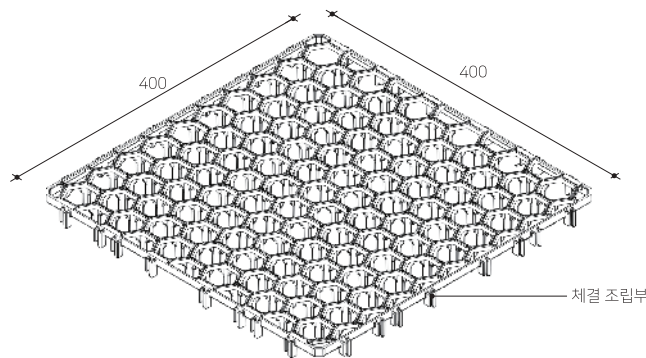

상세도

시공 단면도



상부형 4040 (보호매트)



상부형 4040 (천연잔디+보호매트)



상부형 2020 (천연잔디+보호매트)







[ 천연잔디 공원 ] 서울시 서대문구 독립문공원 20' 11.



[ 천연잔디 놀이터 ] 강원도 홍천군 명덕초등학교 상상놀이터 21' 7.



[ 천연잔디 공원 ] 서울시 여의도 한강시민공원 21' 11.



[ 천연잔디 파크골프장 ] 강원도 양구군 용호산림공원 21' 11.

SMART GREEN CITY  
스마트그린도시 10선



6

빗물순환  
빗물저금통

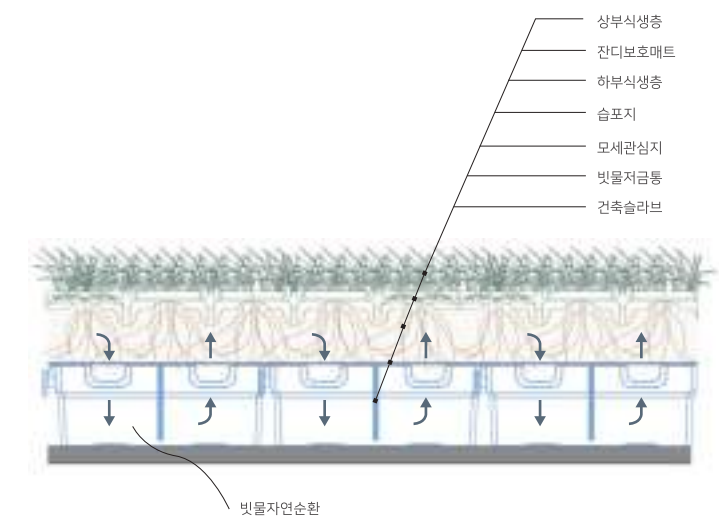



빗물순환 빗물저금통

주문 즉시납품

제품명	빗물순환 빗물저금통
규격	(W)200 x (L)200 x (H)150 (W)400 x (L)400 x (H)100,150
재질	H.D.P.E 폐비닐재 WV
용도	빗물 재이용 소형 저류조
기능	도시물순환 LID제품 -모듈형 연결구조 -빗물자원 순환 -미세먼지 저감 -열섬현상 완화
조달단가	164,000원~311,000원 / m <sup>2</sup> [82page]
물품식별번호	[벤처나라] 24123599 24400099~24400100

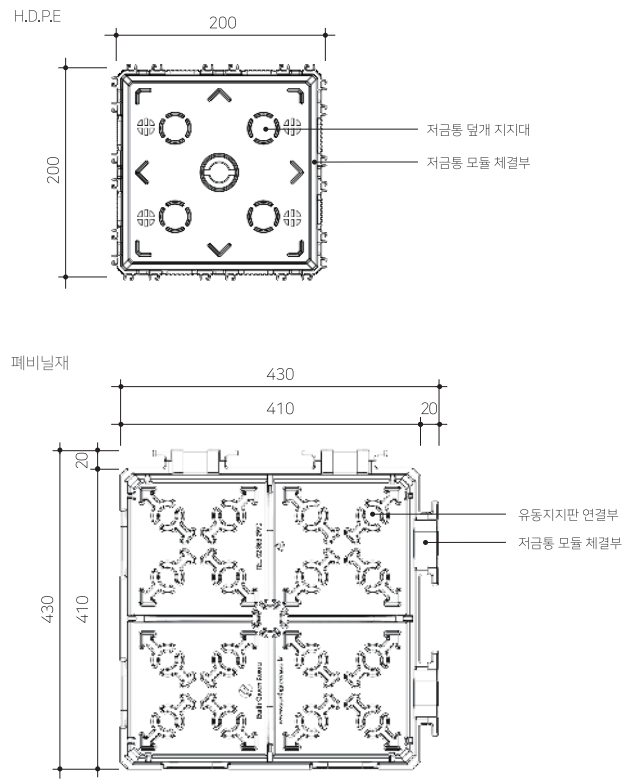

상세도면

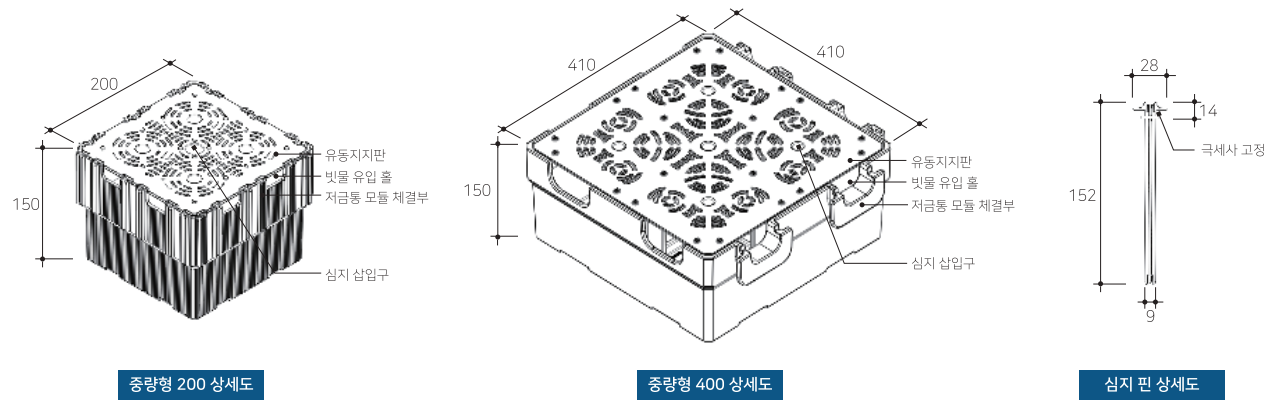

SMART GREEN CITY  
스마트그린도시 10선



7

빗물순환  
생태보행로 시스템

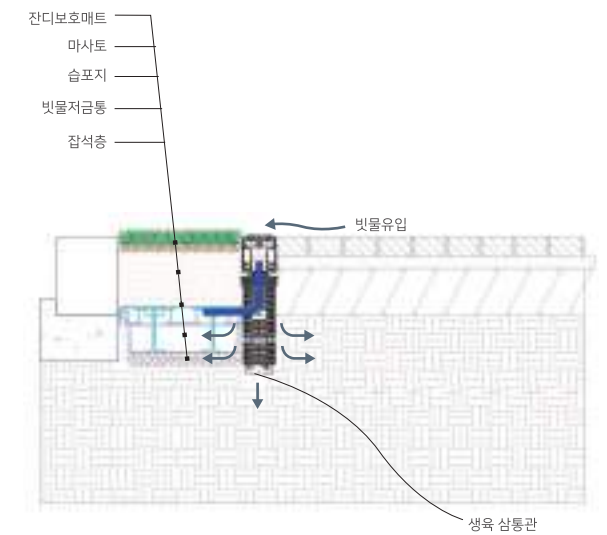



빗물순환 생태보행로 시스템

주문 전 협의 필요

제품명	빗물순환 생태보행로 시스템
규격	(W)500 x (L)1,000 x (H)300 (W)700 x (L)1,000 x (H)300
재질	각 제품 해당 페이지 참고
용도	빗물자연순환 보행로 녹화
기능	도시물순환 LID제품 -친환경 물순환 체계 구축 -탄소저감, 공기질 향상 -생태형 녹지대 확대 -도시 열섬현상 완화

조달단가 248,000원~258,000원 / M [82page]

물품식별번호 [혁신장터]  
24401842, 24401843

상세도면

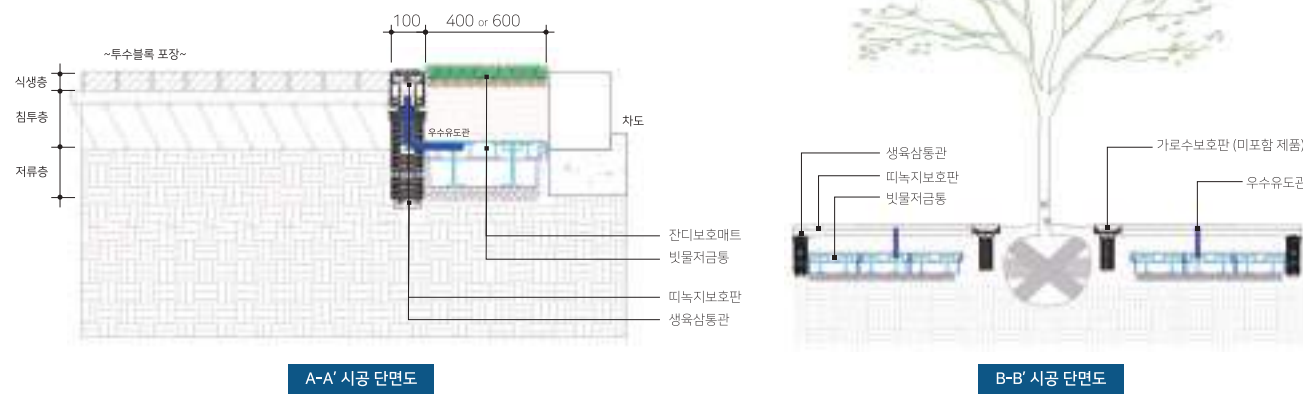

생태보행로 시스템 조달구매 포함 자재







서울시 구로구 경인로 구로소방서 앞 19' 10.



서울시 강서구 수명로 수명고등학교 앞 20' 9.



서울시 강서구 강서로 우장산역 앞 20' 8.



서울시 강서구 마곡수명산파크 7단지 앞 21' 10.





시공 전



서울시 구로구 경인로 기계상가 앞 19' 10.



시공 전



서울시 강서구 남부순환로 강서운전면허시험장 앞 21' 10.



시공 전



경기도 고양시 능곡동 행정복지센터 앞 21' 5.



시공 전



경기도 의정부시 환경자원센터 앞 21' 10.

SMART GREEN CITY  
스마트그린도시 10선



8

빗물순환  
옥상녹화 시스템

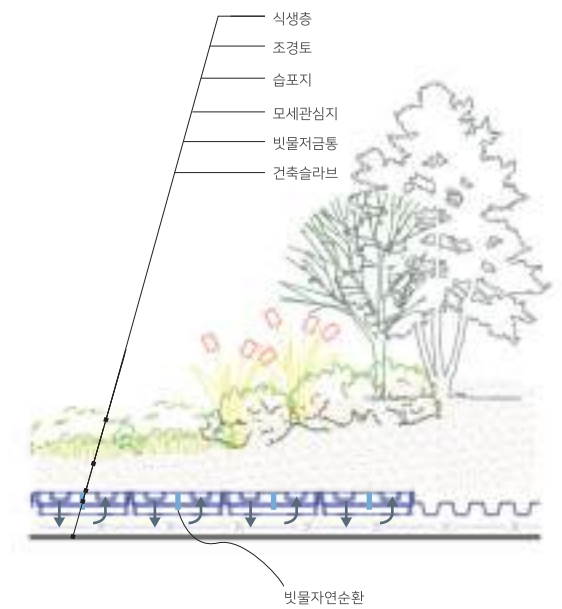



빗물순환 옥상녹화 시스템

주문 전 협의 필요

제품명	IoT 기반 스마트 빗물순환 옥상녹화 시스템
규격	현장맞춤
재질	variet
용도	빗물자연순환 옥상녹화
기능	도시물순환 LID제품  -IoT 접목가능 -모듈형 연결구조 -온도저감, 소음흡착 -에너지 절감 효과
단가	190,000원~500,000원

상세도면

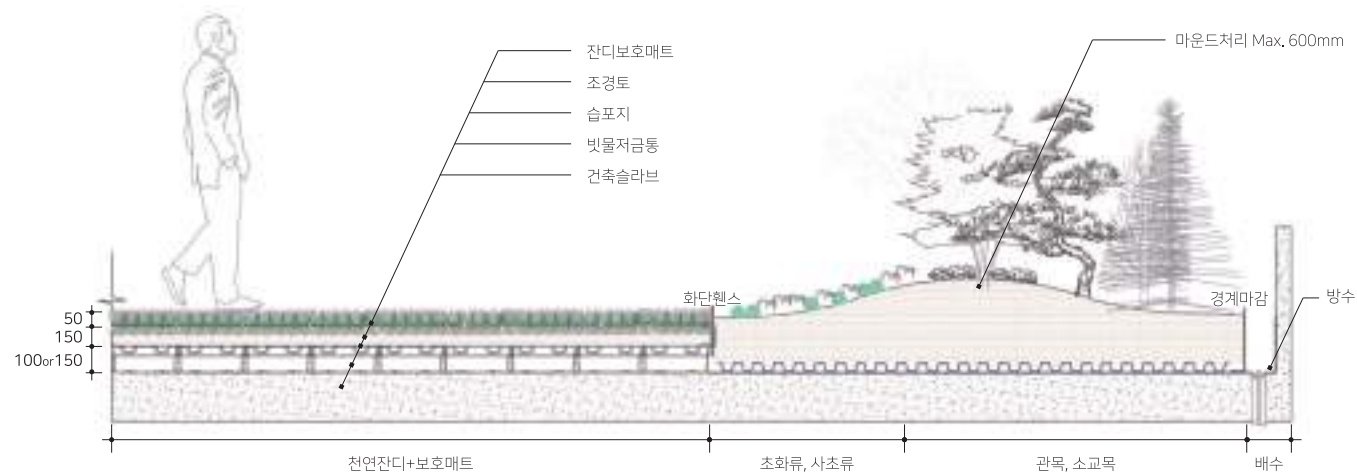
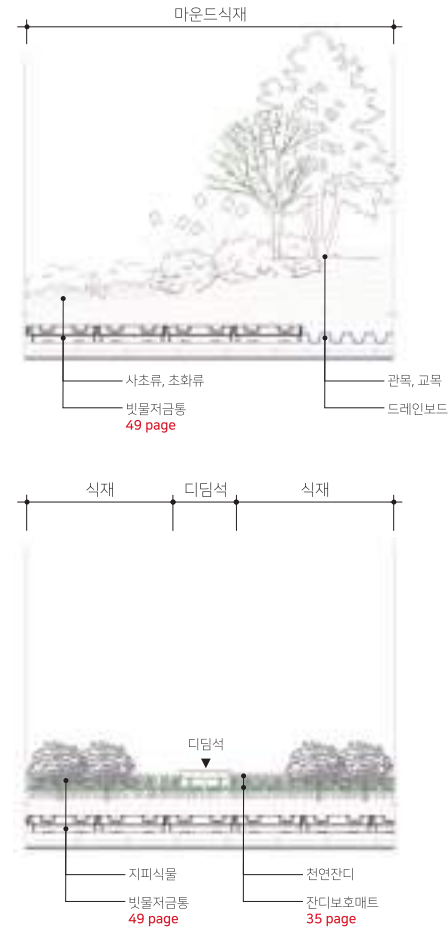

시공 단면도

옥상녹화 조성 과정



① 방수방근 (우레탄, 도막, 시트 선택) ② 빗물저금통과 물공급 호스 설치 ③ 수분유지 보온덮개 설치 ④ 토사 포설 후 잔디 및 식물 식재





여름



서울시 용산구 한남빗물펌프장 20' 8. 정원형 옥상녹화



겨울



서울시 용산구 한남빗물펌프장 21' 2. 정원형 옥상녹화

여름



서울시 서초구 농업기술센터 20' 8. 텃밭형 옥상녹화



겨울



서울시 서초구 농업기술센터 21' 2. 텃밭형 옥상녹화



SMART GREEN CITY  
스마트그린도시 10선



9

빗물순환  
천연잔디운동장 시스템

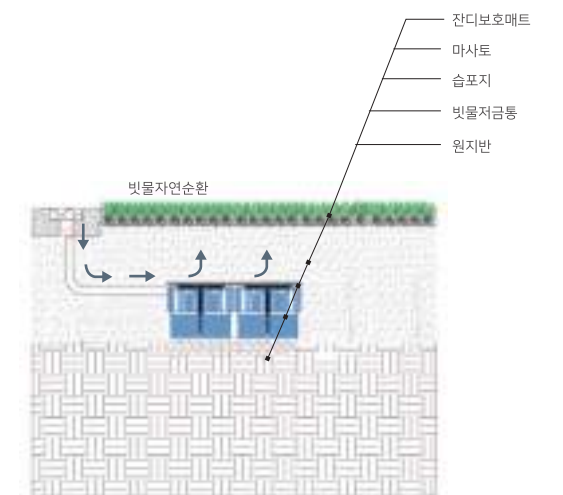



빗물순환 천연잔디운동장 시스템

주문 전 협의 필요

제품명	빗물순환 천연잔디 운동장 시스템
규격	현장맞춤
재질	variet
용도	빗물자연순환 운동장 녹화
기능	도시물순환 LID제품 -저관리 운동장 녹화 -온도, 습도 조절 -화상, 부상 발생 저감 -사용자의 안전성 보장
단가	65,000원~277,000원

상세도면

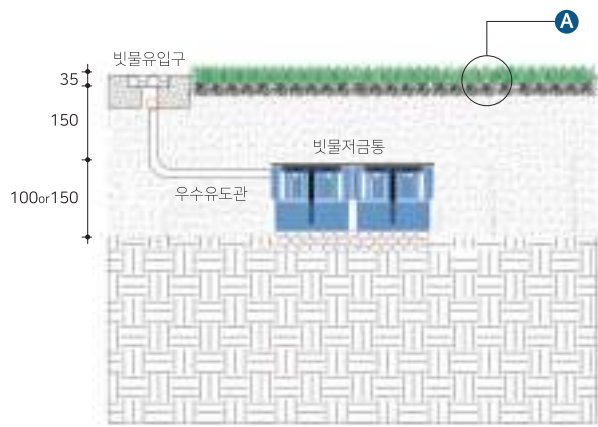
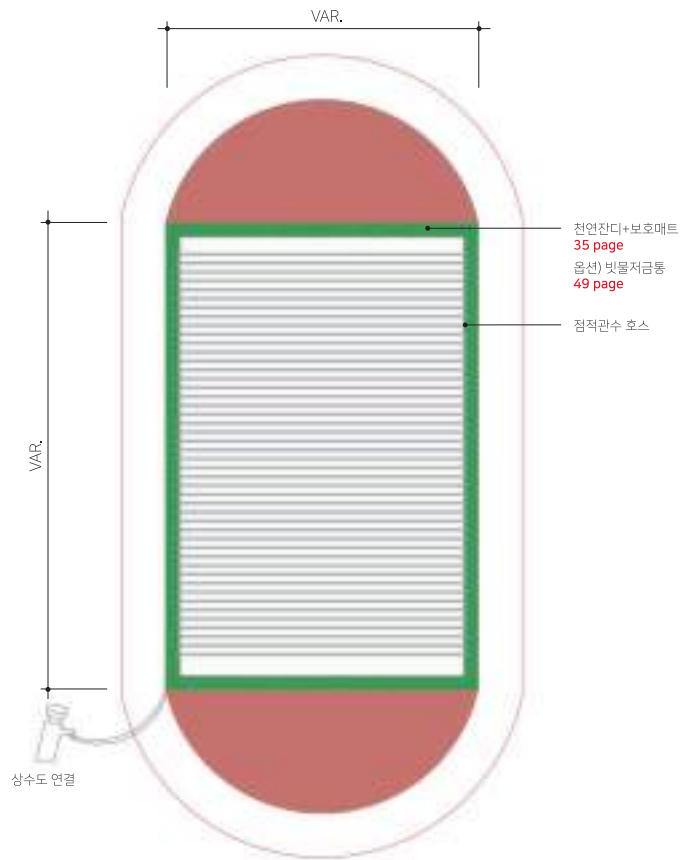

시공 단면도

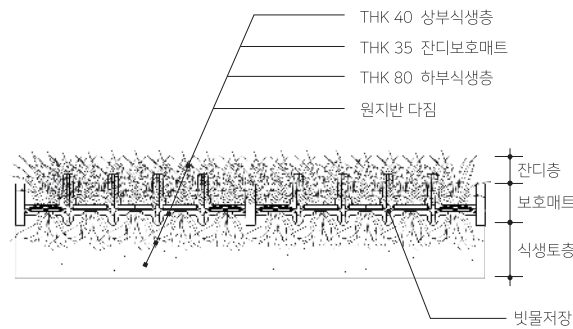

'A' 상세 단면도

천연잔디 운동장 조성 과정



① 지반평탄화 및 터파기 포크 작업    ② 빗물저금통과 물공급 호스 설치    ③ 수분유지 보온덮개 설치    ④ 토사 포설 후 보호매트와 잔디 압착







인천시 서구 인천체육고등학교 19' 10. 운동장 전체



강원도 홍천군 명덕초등학교 21' 7. 운동장 놀이터



서울시 강남구 도곡초등학교 20' 8. 운동장 보행로



서울시 영등포구 영원초등학교 21' 8. 운동장 돌레



SMART GREEN CITY  
스마트그린도시 10선



10

빗물순환  
벽면녹화 시스템

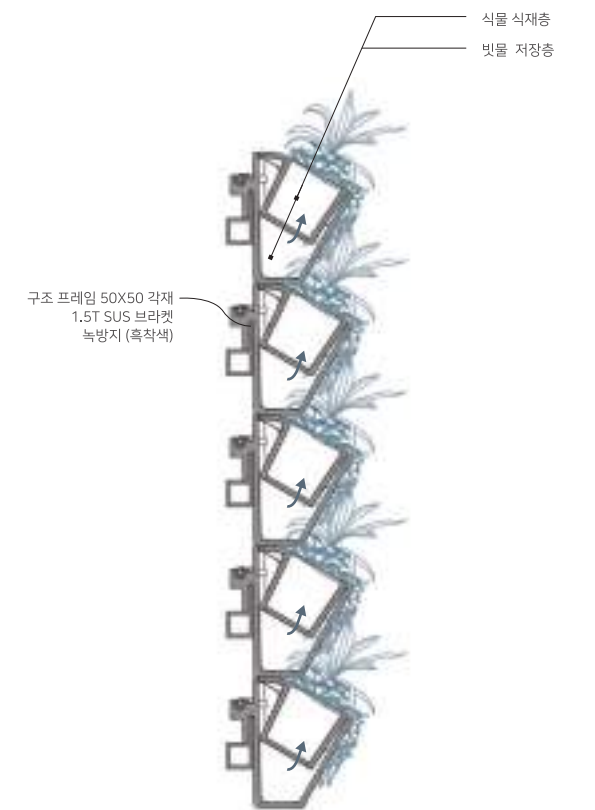



빗물순환 벽면녹화 시스템

주문 전 협의 필요

제품명	빗물순환 벽면녹화 시스템
규격	현장맞춤
재질	variet
용도	빗물자연순환 수직녹화
기능	도시물순환 LID제품 -저관리 벽면녹화 -빗물 자연순환 시스템 -미세먼지 저감 효과 -소음 저감 효과
단가	150,000원~250,000원 / m <sup>2</sup>

상세도면

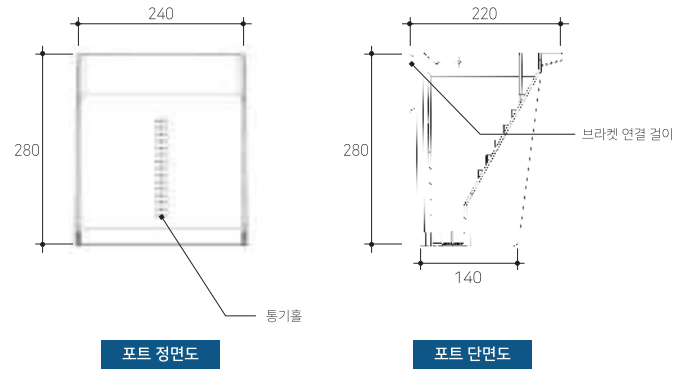
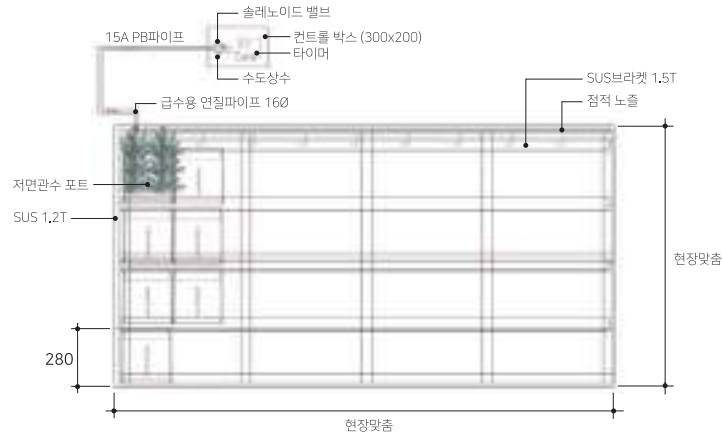
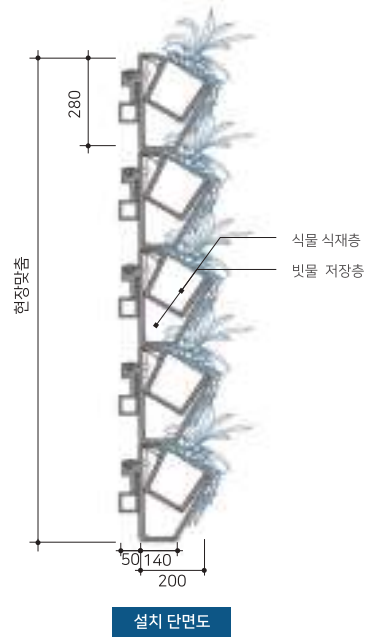

식재 수종  
 - 실내 : 스킨, 틸란, 테이블야자, 홍콩야자, 스파트필름, 스킨답서스, 산호수, 아이비 등  
 - 실외 : 수호초, 산호수, 꽃댕강, 홍가시, 사철나무, 미추백나무, 편백나무, 주목나무 등  
 현장여건에 따라 포트 종류 및 규격은 달라질 수 있음.

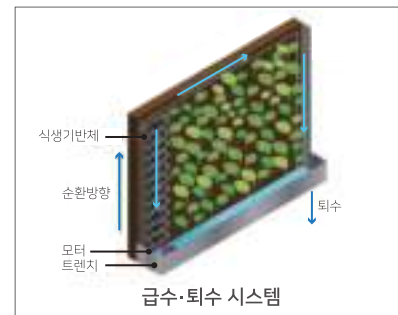





서울시 동대구 동대문구청 1층 실내 벽면녹화



서울시 중구 을지 트윈타워 850㎡ 실외 벽면녹화



경기도 화성시 어린이 문화센터 1층, 3층 실내 벽면녹화



서울시 영등포구 여의도 공원(더현대서울) 1,650㎡ 실외 벽면녹화



# 조달구매 단가

LID 저영향개발 빗물활용 제품

제품상세 PAGE 09~12

쇼핑몰	구분	No	물품식별번호	품명	모델명 / 규격	단위	조달단가 (부가세포함)
벤치나라	삼통관	1	22766994	급양,급수관	EGK PC-100S3 / Φ100×300mm / 급양, 급수관(구형/독립)	개	5,700
		2	22766995	급양,급수관	EGK PC-100S4 / Φ100×400mm / 급양, 급수관(구형/독립)	개	6,500
		3	22766996	급양,급수관	EGK PC-100S5 / Φ100×500mm / 급양, 급수관(구형/독립)	개	7,300
		4	23167605	급양,급수관	EGK PC-100S35 / Φ100×350mm / 급양, 급수관(신형/독립)	개	7,000
		5	23167606	급양,급수관	EGK PC-100S65 / Φ100×650mm / 급양, 급수관(신형/독립)	개	9,000

보호판, 보호틀, 삼통관 세트 구매 제품상세 PAGE 13~18

쇼핑몰	구분	No	물품식별번호	품명	모델명 / 규격	단위	조달단가 (부가세포함)	
나라장터 종합쇼핑몰 (MAS)	정사각형	가로수보호판	1	23262343	가로수보호판	EGK-AL-1010 SQ, / 1000 x 1000 x 80mm	개	304,400
			2	23262344	가로수보호판	EGK-AL-1111 SQ, / 1100 x 1100 x 80mm	개	330,400
			3	23262345	가로수보호판	EGK-AL-1212 SQ, / 1200 x 1200 x 80mm	개	396,300
			4	23262346	가로수보호판	EGK-AL-1313 SQ, / 1300 x 1300 x 80mm	개	407,000
			5	23262347	가로수보호판	EGK-AL-1414 SQ, / 1400 x 1400 x 80mm	개	440,800
			6	23262348	가로수보호판	EGK-AL-1515 SQ, / 1500 x 1500 x 80mm	개	524,000
			7	23262349	가로수보호판	EGK-AL-1616 SQ, / 1600 x 1600 x 80mm	개	542,000
			8	23262350	가로수보호판	EGK-AL-1717 SQ, / 1700 x 1700 x 80mm	개	596,200
			9	23262351	가로수보호판	EGK-AL-1818 SQ, / 1800 x 1800 x 80mm	개	658,300
			10	23262352	가로수보호판	EGK-AL-1919 SQ, / 1900 x 1900 x 80mm	개	673,000
			11	23262353	가로수보호판	EGK-AL-2020 SQ, / 2000 x 2000 x 80mm	개	747,000
	직사각형	가로수보호판	12	23265256	가로수보호판	EGK-AL-1208 RT / 1200 x 800 x 80mm	개	304,400
			13	23262354	가로수보호판	EGK-AL-1210 RT / 1200 x 1000 x 80mm	개	311,300
			14	23262355	가로수보호판	EGK-AL-1510 RT / 1500 x 1000 x 80mm	개	416,400
			15	23262356	가로수보호판	EGK-AL-1512 RT / 1500 x 1200 x 80mm	개	451,100



보호판, 보호틀, 삼통관 개별 구매 제품상세 PAGE 13~18

쇼핑몰	구분	No	물품식별번호	품명	모델명	규격	단위	단가	세트단가 (부가세포함)	
혁신장터	가로수보호판 (WV)	정사각형	1	24318652	보호판	EGK-WV1-1010-SQ	1000 x 1000 x 80mm	개	78,000	241,800
				23913602	보호틀	EGK-REV-1010 SQ-FR		141,000		
				22766994	급양,급수관	EGK-PC100S3		Ø100*300	5,700	
		2	2	24318651	보호판	EGK-WV1-1111-SQ	1100 x 1100 x 80mm	개	89,000	267,800
				23913603	보호틀	EGK-REV-1111 SQ-FR		156,000		
				22766994	급양,급수관	EGK-PC100S3		Ø100*300	5,700	
		3	3	24318650	보호판	EGK-WV1-1212-SQ	1200 x 1200 x 80mm	개	100,000	293,800
				23913604	보호틀	EGK-REV-1212 SQ-FR		171,000		
				22766994	급양,급수관	EGK-PC100S3		Ø100*300	5,700	
		4	4	24318649	보호판	EGK-WV1-1313-SQ	1300 x 1300 x 80mm	개	112,000	321,800
				23913605	보호틀	EGK-REV-1313 SQ-FR		187,000		
				22766994	급양,급수관	EGK-PC100S3		Ø100*300	5,700	
		5	5	24318648	보호판	EGK-WV1-1414-SQ	1400 x 1400 x 80mm	개	123,000	347,800
				23913606	보호틀	EGK-REV-1414 SQ-FR		202,000		
				22766994	급양,급수관	EGK-PC100S3		Ø100*300	5,700	
		6	6	24318647	보호판	EGK-WV1-1515-SQ	1500 x 1500 x 80mm	개	134,000	373,800
				23913607	보호틀	EGK-REV-1515 SQ-FR		217,000		
				22766994	급양,급수관	EGK-PC100S3		Ø100*300	5,700	
		7	7	24318646	보호판	EGK-WV1-1616-SQ	1600 x 1600 x 80mm	개	145,000	400,800
				23913608	보호틀	EGK-REV-1616 SQ-FR		233,000		
				22766994	급양,급수관	EGK-PC100S3		Ø100*300	5,700	
		8	8	24318645	보호판	EGK-WV1-1717-SQ	1700 x 1700 x 80mm	개	156,000	426,800
				23913609	보호틀	EGK-REV-1717 SQ-FR		248,000		
				22766994	급양,급수관	EGK-PC100S3		Ø100*300	5,700	
		9	9	24318644	보호판	EGK-WV1-1818-SQ	1800 x 1800 x 80mm	개	167,000	452,800
				23913610	보호틀	EGK-REV-1818 SQ-FR		263,000		
				22766994	급양,급수관	EGK-PC100S3		Ø100*300	5,700	
		10	10	24318643	보호판	EGK-WV1-1919-SQ	1900 x 1900 x 80mm	개	178,000	478,800
				23913611	보호틀	EGK-REV-1919 SQ-FR		278,000		
				22766994	급양,급수관	EGK-PC100S3		Ø100*300	5,700	
11	11	24318642	보호판	EGK-WV1-2020-SQ	2000 x 2000 x 80mm	개	189,000	505,800		
		23913612	보호틀	EGK-REV-2020 SQ-FR		294,000				
		22766994	급양,급수관	EGK-PC100S3		Ø100*300	5,700			
직사각형	직사각형	12	24318641	보호판	EGK-WV1-1210-RT	1200 x 1000 x 80mm	개	89,000	267,800	
			23913614	보호틀	EGK-REV-1210 RT-FR		156,000			
			22766994	급양,급수관	EGK-PC100S3		Ø100*300	5,700		
		13	13	24318640	보호판	EGK-WV1-1510-RT	1500 x 1000 x 80mm	개	106,000	307,800
				23913615	보호틀	EGK-REV-1510 RT-FR		179,000		
				22766994	급양,급수관	EGK-PC100S3		Ø100*300	5,700	
14	14	24318639	보호판	EGK-WV1-1512-RT	1500 x 1200 x 80mm	개	117,000	333,800		
		23913616	보호틀	EGK-REV-1512 RT-FR		194,000				
		22766994	급양,급수관	EGK-PC100S3		Ø100*300	5,700			





GR인증

보호판, 보호틀, 삼통관 개별 구매 제품상세 PAGE 13~18

쇼핑몰	구분	No	물품식별번호	품명	모델명	규격	단위	단가	세트단가 (부가세포함)
혁신장터	가로수보호판 (REV)	1	23913585	보호판	EGK-REV-1010 SQ	1000 x 1000 x 80mm	개	92,000	255,800
			23913602	보호틀	EGK-REV-1010 SQ-FR			141,000	
			22766994	급양,급수관	EGK-PC100S3			Ø100*300	
		2	23913586	보호판	EGK-REV-1111 SQ	1100 x 1100 x 80mm	개	108,000	286,800
			23913603	보호틀	EGK-REV-1111 SQ-FR			156,000	
			22766994	급양,급수관	EGK-PC100S3			Ø100*300	
		3	23913587	보호판	EGK-REV-1212 SQ	1200 x 1200 x 80mm	개	124,000	317,800
			23913604	보호틀	EGK-REV-1212 SQ-FR			171,000	
			22766994	급양,급수관	EGK-PC100S3			Ø100*300	
		4	23913588	보호판	EGK-REV-1313 SQ	1300 x 1300 x 80mm	개	140,000	349,800
			23913605	보호틀	EGK-REV-1313 SQ-FR			187,000	
			22766994	급양,급수관	EGK-PC100S3			Ø100*300	
		5	23913589	보호판	EGK-REV-1414 SQ	1400 x 1400 x 80mm	개	156,000	380,800
			23913606	보호틀	EGK-REV-1414 SQ-FR			202,000	
			22766994	급양,급수관	EGK-PC100S3			Ø100*300	
		6	23913590	보호판	EGK-REV-1515 SQ	1500 x 1500 x 80mm	개	172,000	411,800
			23913607	보호틀	EGK-REV-1515 SQ-FR			217,000	
			22766994	급양,급수관	EGK-PC100S3			Ø100*300	
		7	23913591	보호판	EGK-REV-1616 SQ	1600 x 1600 x 80mm	개	188,000	443,800
			23913608	보호틀	EGK-REV-1616 SQ-FR			233,000	
			22766994	급양,급수관	EGK-PC100S3			Ø100*300	
		8	23913592	보호판	EGK-REV-1717 SQ	1700 x 1700 x 80mm	개	204,000	474,800
			23913609	보호틀	EGK-REV-1717 SQ-FR			248,000	
			22766994	급양,급수관	EGK-PC100S3			Ø100*300	
		9	23913593	보호판	EGK-REV-1818 SQ	1800 x 1800 x 80mm	개	220,000	505,800
			23913610	보호틀	EGK-REV-1818 SQ-FR			263,000	
			22766994	급양,급수관	EGK-PC100S3			Ø100*300	
		10	23913594	보호판	EGK-REV-1919 SQ	1900 x 1900 x 80mm	개	236,000	536,800
			23913611	보호틀	EGK-REV-1919 SQ-FR			278,000	
			22766994	급양,급수관	EGK-PC100S3			Ø100*300	
		11	23913595	보호판	EGK-REV-2020 SQ	2000 x 2000 x 80mm	개	252,000	568,800
			23913612	보호틀	EGK-REV-2020 SQ-FR			294,000	
			22766994	급양,급수관	EGK-PC100S3			Ø100*300	
		12	23913596	보호판	EGK-REV-1208 RT	1200 x 800 x 80mm	개	75,000	238,800
			23913613	보호틀	EGK-REV-1208 RT-FR			141,000	
			22766994	급양,급수관	EGK-PC100S3			Ø100*300	
		13	23913597	보호판	EGK-REV-1210 RT	1200 x 1000 x 80mm	개	104,000	282,800
			23913614	보호틀	EGK-REV-1210 RT-FR			156,000	
			22766994	급양,급수관	EGK-PC100S3			Ø100*300	
		14	23913598	보호판	EGK-REV-1510 RT	1500 x 1000 x 80mm	개	124,000	325,800
			23913615	보호틀	EGK-REV-1510 RT-FR			179,000	
			22766994	급양,급수관	EGK-PC100S3			Ø100*300	
		15	23913599	보호판	EGK-REV-1512 RT	1500 x 1200 x 80mm	개	135,000	351,800
			23913616	보호틀	EGK-REV-1512 RT-FR			194,000	
			22766994	급양,급수관	EGK-PC100S3			Ø100*300	



GR인증

보호판, 보호틀, 삼통관 개별 구매 제품상세 PAGE 19~20

쇼핑몰	구분	No	물품식별번호	품명	모델명	규격	단위	단가	세트단가 (부가세포함)
혁신장터	가로수보호판 (REV)	1	23913585	보호판	EGK-REV-1010 SQ	1000 x 1000 x 60mm	개	92,000	321,800
			23913602	보호틀	EGK-SL-1010-SQF			207,000	
			22766994	급양,급수관	EGK-PC100S3			Ø100*300	
		2	23913586	보호판	EGK-REV-1111 SQ	1100 x 1100 x 60mm	개	108,000	352,800
			23913603	보호틀	EGK-SL-1111-SQF			222,000	
			22766994	급양,급수관	EGK-PC100S3			Ø100*300	
		3	23913587	보호판	EGK-REV-1212 SQ	1200 x 1200 x 60mm	개	124,000	383,800
			23913604	보호틀	EGK-SL-1212-SQF			237,000	
			22766994	급양,급수관	EGK-PC100S3			Ø100*300	
		4	23913588	보호판	EGK-REV-1313 SQ	1300 x 1300 x 60mm	개	140,000	414,800
			23913605	보호틀	EGK-SL-1313-SQF			252,000	
			22766994	급양,급수관	EGK-PC100S3			Ø100*300	
		5	23913589	보호판	EGK-REV-1414 SQ	1400 x 1400 x 60mm	개	156,000	445,800
			23913606	보호틀	EGK-SL-1414-SQF			267,000	
			22766994	급양,급수관	EGK-PC100S3			Ø100*300	
		6	23913590	보호판	EGK-REV-1515 SQ	1500 x 1500 x 60mm	개	172,000	475,800
			23913607	보호틀	EGK-SL-1515-SQF			281,000	
			22766994	급양,급수관	EGK-PC100S3			Ø100*300	
		7	23913591	보호판	EGK-REV-1616 SQ	1600 x 1600 x 60mm	개	188,000	506,800
			23913608	보호틀	EGK-SL-1616-SQF			296,000	
			22766994	급양,급수관	EGK-PC100S3			Ø100*300	
		8	23913592	보호판	EGK-REV-1717 SQ	1700 x 1700 x 60mm	개	204,000	537,800
			23913609	보호틀	EGK-SL-1717-SQF			311,000	
			22766994	급양,급수관	EGK-PC100S3			Ø100*300	
		9	23913593	보호판	EGK-REV-1818 SQ	1800 x 1800 x 60mm	개	220,000	568,800
			23913610	보호틀	EGK-SL-1818-SQF			326,000	
			22766994	급양,급수관	EGK-PC100S3			Ø100*300	
		10	23913594	보호판	EGK-REV-1919 SQ	1900 x 1900 x 60mm	개	236,000	599,800
			23913611	보호틀	EGK-SL-1919-SQF			341,000	
			22766994	급양,급수관	EGK-PC100S3			Ø100*300	
		11	23913595	보호판	EGK-REV-2020 SQ	2000 x 2000 x 60mm	개	252,000	630,800
			23913612	보호틀	EGK-SL-2020-SQF			356,000	
			22766994	급양,급수관	EGK-PC100S3			Ø100*300	
		12	23913596	보호판	EGK-REV-1208 RT	1200 x 800 x 60mm	개	75,000	304,800
			23913613	보호틀	EGK-SL-1208-RTF			207,000	
			22766994	급양,급수관	EGK-PC100S3			Ø100*300	
		13	23913597	보호판	EGK-REV-1210 RT	1200 x 1000 x 60mm	개	104,000	348,800
			23913614	보호틀	EGK-SL-1210-RTF			222,000	
			22766994	급양,급수관	EGK-PC100S3			Ø100*300	
		14	23913598	보호판	EGK-REV-1510 RT	1500 x 1000 x 60mm	개	124,000	390,800
			23913615	보호틀	EGK-SL-1510-RTF			244,000	
			22766994	급양,급수관	EGK-PC100S3			Ø100*300	
		15	23913599	보호판	EGK-REV-1512 RT	1500 x 1200 x 60mm	개	135,000	416,800
			23913616	보호틀	EGK-SL-1512-RTF			259,000	
			22766994	급양,급수관	EGK-PC100S3			Ø100*300	



보호판, 보호틀, 삼통관 세트 구매 **제품상세 PAGE 21~26**

쇼핑몰	구분	No	물품식별번호	품명	모델명 / 규격	단위	조달단가 (부가세포함)
나라장터	띠보 녹지판	1	23262357	가로수보호판	EGK-AL-250-S / 200 x 1000 x 80mm	개	115,400
		2	23262358	가로수보호판	EGK-AL-100-SAL / 100 x 1000 x 80mm	개	104,100
	부품	1	23261146	가로수보호판	EGK-AL-LT-80 / 80 x 80 x 1000mm / 보호틀(부품)	개	35,400

**제품상세 PAGE 49~50**

쇼핑몰	구분	No	물품식별번호	품명	모델명 / 규격	단위	조달단가 (부가세포함)
벤처나라	빗물저금통	1	24123599	빗물저금통	EGK-RS-2020 / 200×200×150mm / 빗물저금통(옵션 미포함)	m <sup>2</sup>	277,000
		2	24123599	빗물저금통	EGK-RS-2020 / 200×200×150mm / 빗물저금통(마사토 및 부직포 포함) 및 시공비 포함	m <sup>2</sup>	311,000
		3	24400099	빗물저금통 페비닐재활용재	EGK-RS-W150 / 400×400×150mm / 빗물저금통(옵션 미포함)	m <sup>2</sup>	174,000
		4	24400099	빗물저금통 페비닐재활용재	EGK-RS-W150 / 400×400×150mm / 빗물저금통(마사토 및 부직포 포함) 및 시공비 포함	m <sup>2</sup>	207,000
		5	24400100	빗물저금통 페비닐재활용재	EGK-RS-W150 / 400×400×100mm / 빗물저금통(옵션 미포함)	m <sup>2</sup>	164,000
		6	24400100	빗물저금통 페비닐재활용재	EGK-RS-W150 / 400×400×100mm / 빗물저금통(마사토 및 부직포 포함) 및 시공비 포함	m <sup>2</sup>	197,000



GR인증

보호판, 보호틀, 삼통관 개별 구매 **제품상세 PAGE 21~26**

쇼핑몰	구분	No	물품식별번호	품명	모델명	규격	단위	단가	조달단가 (부가세포함)
혁신장터	띠보 녹지판	1	24318654	일체형	EGK-REV-100-S1	200 x 1000 x 80mm	개	86,000	91,700
			22766994	급양,급수관	EGK-PC100S3	Ø100*300		5,700	
		2	24318653	일체형	EGK-REV-200-S2	300 x 1000 x 80mm	개	93,000	98,700
			22766994	급양,급수관	EGK-PC100S3	Ø100*300		5,700	

천연잔디 별도 시급구매 **제품상세 PAGE 53~58**

쇼핑몰	구분	No	물품식별번호	품명	모델명 / 규격	단위	조달단가 (부가세포함)
혁신장터	생태보행로	1	24401843	생태보행로시스템	EGK-LID-W400 / 500×1000×300mm / 띠녹지보호판, 삼통관, 잔디보호매트, 빗물저금통 세트	M	248,000
		2	24401842	생태보행로시스템	EGK-LID-W600 / 700×1000×300mm / 띠녹지보호판, 삼통관, 잔디보호매트, 빗물저금통 세트	M	258,000



GR인증

보호판, 보호틀, 삼통관 개별 구매 **제품상세 PAGE 27~28**

쇼핑몰	구분	No	물품식별번호	품명	모델명	규격	단위	단가	조달단가 (부가세포함)
혁신장터	띠보 녹지판	1	24294879	일체형	EGK-SL-100-S3	100 x 1000 x 100mm	개	112,000	117,700
			22766994	급양,급수관	EGK-PC100S3	Ø100*300		5,700	



조달우수제품 (하부거치형)

천연잔디 별도 시급구매 **제품상세 PAGE 35~42**

쇼핑몰	구분	No	물품식별번호	품명	모델명 / 규격	단위	조달단가 (부가세포함)
우수제품	보매트	1	23647621	잔디보호매트	EGK-GR-100-4060 / 400*600*34mm / 그린100(잔디보호매트)	m <sup>2</sup>	37,000
		2	23647621	잔디보호매트	EGK-GR-100-4060 / 400*600*34mm / 그린100(잔디보호매트+시공비)	m <sup>2</sup>	47,000

(상부덮개형)

천연잔디 별도 시급구매 **제품상세 PAGE 43~46**

쇼핑몰	구분	No	물품식별번호	품명	모델명 / 규격	단위	조달단가 (부가세포함)
벤처나라	보매트	1	24422058	잔디보호매트	EGK-GR-100-4040 / 400*400*30mm / 그린100(잔디보호매트)	m <sup>2</sup>	36,000
		2	24422058	잔디보호매트	EGK-GR-100-4040 / 400*400*30mm / 그린100(잔디보호매트+시공비)	m <sup>2</sup>	43,000

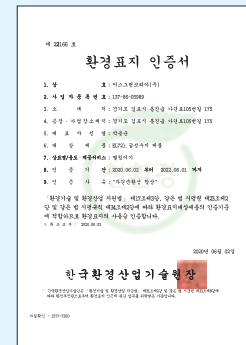

환경표지 인증서



GR 인증서



성능 인증서



우수발명품 인증서



조달 우수제품 지정서



조달 벤처나라 지정서



환경부 혁신제품 지정서



조달 혁신제품 지정서



